



# ERE-G180

## 11-Band Graphic Equalizer

### OWNER'S MANUAL

Please read before using this equipment.

### MODE D'EMPLOI

Veuillez lire ce mode d'emploi avant la mise en service de l'appareil.

### MANUAL DE OPERACION

Lea antes de utilizar este equipo.

### BEDIENUNGSANLEITUNG

Lesen Sie diese Anleitung bitte vor der Inbetriebnahme.

### LIBRETTO DELLE ISTRUZIONI

Leggere questo manuale prima di usare l'apparecchio.

### BRUKSANVISNING

Läs igenom bruksanvisningen innan bilstereon tas i bruk.

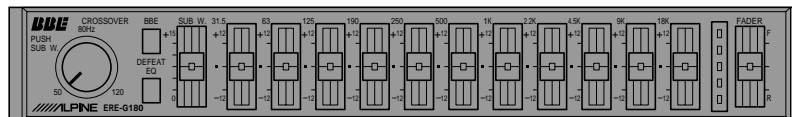

## Contents

<b>PRECAUTIONS .....</b>	<b>4</b>
<b>OPERATION .....</b>	<b>6</b>
<b>SPECIFICATIONS .....</b>	<b>12</b>

## Contenu

<b>PRECAUTIONS .....</b>	<b>5</b>
<b>FONCTIONNEMENT .....</b>	<b>7</b>
<b>SPECIFICATIONS .....</b>	<b>13</b>

## Indice

<b>PRECAUCIONES .....</b>	<b>5</b>
<b>OPERACION .....</b>	<b>7</b>
<b>ESPECIFICACIONES .....</b>	<b>13</b>

## Inhalt

VORSICHTSMASSNAHMEN .....	14
BEDIENUNG .....	16
TECHNISCHE DATEN .....	22

## Indice

PRECAUZIONI .....	15
FUNZIONAMENTO .....	17
SPECIFICAZIONI .....	23

## Innehåll

FÖRSIKTIGHETSÅTGÄRDER .....	15
MANÖVRERING .....	17
SPECIFIKATIONER .....	23

# Precautions

English

## Note/Remarque/Nota

Depending on the head unit connected to the ERE-G180, some features may not work. The display on the head unit may also vary.

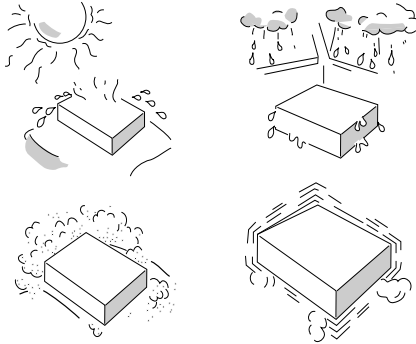

## Installation Location

Make sure the ERE-G180 will not be installed in a location subjected to:

- Direct sun and heat
- High humidity and water
- Excessive dust
- Excessive vibrations

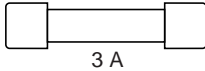

## Replacing Fuses

Replace the fuse with one with the same amperage (3A).

## Précautions

## Precauciones

Français

Español

Selon l'unité principale connectée à l'ERE-G180, quelques opérations peuvent ne pas fonctionner. L'affichage de l'unité principale peut varier aussi.

Según la unidad principal conectada al ERE-G180, algunas características pueden no funcionar. El visualizador de la unidad principal puede variar también.

### Emplacement de montage

Ne pas installer l'ERE-G180 dans un endroit exposé:

- au soleil et à la chaleur
- à l'humidité et à l'eau
- à la poussière
- à des vibrations excessives

### Ubicación de instalación

Cerciórese de que el ERE-G180 no sea instalado en un lugar expuesto a:

- La luz solar directa ni el calor
- Gran humedad y agua
- Polvo excesivo
- Vibraciones excesivas

### Remplacement des fusibles

Vous devez remplacer le fusible par un fusible de même ampérage (3A).

### Reemplazo de fusibles

Cuando tenga que reemplazar el fusible, utilice uno del mismo amperaje (3A).

# Operation

English

## Turning Power On and Off

The ERE-G180 is turned on and off automatically when your head unit is switched on and off.

## Adjusting the Subwoofer Level

The ERE-G180 provides full user control of the subwoofer output. Not only can the output level be adjusted to +15 dB but frequency of the crossover point is continuously adjustable, input can be summed using the STEREO/MONO switch and a PHASE switch provides 0 or 180° phase shift.

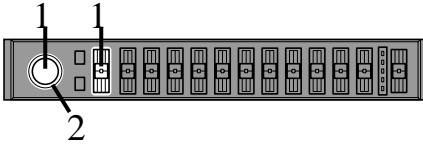

1

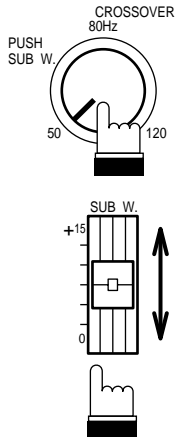

The LED on the SUBWOOFER LEVEL control will be off when the SUBWOOFER ON/OFF switch is in the "OFF" position. In this mode, the FRONT and REAR outputs will be full-range signals with no signal to the SUBWOOFER output.

The LED on the SUBWOOFER LEVEL control will illuminate in amber when the SUBWOOFER ON/OFF switch is in the "ON" position. In this mode, the FRONT and REAR outputs will be high-pass and the SUBWOOFER output will receive the low-pass signals.

**Note:** Push the SUBWOOFER ON/OFF switch to set the subwoofer mode to ON. Push the switch again to set the mode to OFF.

2

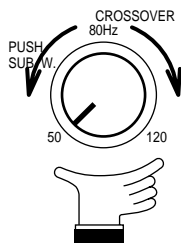

Select a crossover frequency between 50 and 120 Hz using the CROSSOVER FREQUENCY control.

## Fonctionnement

## Operación

Français

Español

Mise sous et hors tension	Conexión y desconexión de la alimentación
L'ERE-G180 est allumé et éteint automatiquement quand l'unité principale est mise sous tension et hors circuit.	El ERE-G180 se encenderá y apagará automáticamente cuando usted encienda o apague su unidad principal.
<p><b>Réglage de niveau du sub-woofer</b></p> <p>L'ERE-G180 assure à l'utilisateur un contrôle complet de la sortie du sub-woofer. Non seulement le niveau de sortie peut être réglé à +15 dB mais aussi la fréquence du point de croisement est continuellement réglable, l'entrée peut être additionnée en utilisant le commutateur STEREO/MONO et un commutateur de PHASE fournit un déphasage de 0 ou 180°.</p>	<p><b>Ajuste de nivel del altavoz de frecuencias ultrabajas</b></p> <p>El ERE-G180 ofrece al usuario control total de la salida del altavoz de frecuencias ultrabajas. No sólo el nivel de salida puede ajustarse a +15 dB, también la frecuencia del punto de cruce es de ajuste continuo, la entrada puede ser sumada usando el interruptor STEREO/MONO y el interruptor de PHASE proporciona un desfase de 0 o 180°.</p>
<p>Quand le commutateur SUBWOOFER ON/OFF est sur la position désactivée (OFF), le témoin lumineux (LED) sur la commande SUBWOOFER LEVEL s'éteindra. Dans ce mode, les sorties avant et arrière seront signaux de gamme complète avec non-signal à la sortie de sub-woofer.</p> <p>Quand le commutateur SUBWOOFER ON/OFF est sur la position activée (ON), le témoin lumineux (LED) sur la commande SUBWOOFER LEVEL s'allumera en ambre. Dans ce mode, les sorties avant et arrière seront passe-haut et la sortie de sub-woofer recevra des signaux passe-bas.</p> <p><b>Remarque:</b> Appuyer sur le commutateur SUBWOOFER ON/OFF pour régler le sub-woofer en mode ON. Appuyer de nouveau pour régler à OFF.</p>	<p>Cuando el interruptor SUBWOOFER ON/OFF se encuentre en posición desactivada (OFF) el LED del control SUBWOOFER LEVEL se apagará. En este modo, las salidas delantera y trasera serán señales de gama completa con ausencia de señal a la salida del altavoz de frecuencias ultrabajas.</p> <p>Cuando el interruptor SUBWOOFER ON/OFF se encuentre en posición activada (ON) el LED del control SUBWOOFER LEVEL se iluminará de color ámbar. En este modo, las salidas delantera y trasera serán de paso alto y la salida del altavoz de frecuencias ultrabajas recibirá las señales de paso bajo.</p> <p><b>Nota:</b> Presione el interruptor SUBWOOFER ON/OFF para activar el modo del altavoz de frecuencias ultrabajas. Presione de nuevo el interruptor para desactivarlo.</p>
Sélectionner une fréquence de transfert entre 50 et 120 Hz en utilisant la commande CROSSOVER FREQUENCY.	Usando el control CROSSOVER FREQUENCY, seleccione una frecuencia de cruce entre 50 y 120 Hz.

# Operation

English

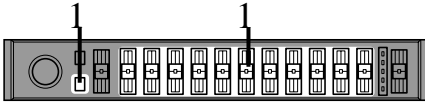

## Adjusting the Equalizer and Defeat Controls

1

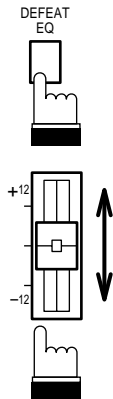

The EQUALIZER DEFEAT switch will be illuminated green when it is in the "OFF" position. In this mode, all the equalizer settings are in effect. The LED indicators on the EQUALIZER controls will be on.

**Note:** The EQUALIZER DEFEAT switch will be illuminated amber when it is in the "ON" position. In this mode, the equalizer settings will not effect the output (except for BBE if turned on). The LED indicators on the EQUALIZER controls will be off.



## Fonctionnement

## Operación

Français



Español

<b>Réglage des commandes d'égaliseur et d'annulation</b>	<b>Ajuste de los controles de ecualizador y cancelación de efecto</b>
<p>Quand le commutateur EQUALIZER DEFEAT est sur la position désactivée (OFF), il s'allumera en vert. Dans ce mode, tous les réglages d'égaliseur produisent leurs effets. Les indicateurs lumineux (LED) sur les commandes d'égaliseur (EQUALIZER) seront allumés.</p> <p><b>Remarque:</b> Quand le commutateur EQUALIZER DEFEAT est sur la position activée (ON) il s'allumera en ambre. Dans ce mode, les réglages d'égaliseur n'effectueront pas la sortie (excepté pour BBE, si activé). Les indicateurs lumineux (LED) sur les commandes d'égaliseur (EQUALIZER) seront éteints.</p>	<p>El interruptor EQUALIZER DEFEAT se ilumina de color verde cuando está en la posición "OFF". En este modo, todos los ajustes del ecualizador estarán activos. Los indicadores LED de los controles del ecualizador (EQUALIZER) se iluminarán.</p> <p><b>Nota:</b> El interruptor EQUALIZER DEFEAT se ilumina de color ámbar cuando está en la posición "ON". En este modo, los ajustes del ecualizador no efectuarán la salida (excepto para BBE, si está activado). Los indicadores LED de los controles del ecualizador (EQUALIZER) se apagarán.</p>

# Operation

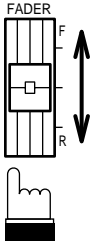
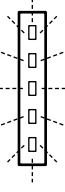
English

	<h2>Adjusting the Volume/Tone/ Fader Controls</h2>
<p><b>1</b></p>  	<p>Adjust the volume and tone controls of your head unit and the FADER control on the ERE-G180 to suit your listening preference. Regardless of the EQUALIZER DEFEAT switch position, the OUTPUT LEVEL indicators will light up in response to the input signal levels. The input signal level is controlled by the volume control of your head unit.</p> <p><b>Note:</b> If the red LED lights up continuously, the output of the ERE-G180 could be distorted. Reduce the input level using the head units volume control. The red LED should only light intermittently for optimum sound quality.</p>

	<h2>Selecting the BBE Mode</h2>
<p><b>1</b></p> 	<p>Press the BBE switch to set the ERE-G180 to the BBE mode. With each press, the BBE is toggled On or Off.</p> <p><b>Notes:</b></p> <ul style="list-style-type: none"><li>• When the BBE switch is illuminated in amber, the BBE is in effect.</li><li>• The BBE switch will be illuminated amber when it is in the "ON" position.</li></ul>

## Fonctionnement

## Operación

Français

Español

Ajuste des commandes de volume/tonalité/fondu	Ajuste de los controles de volumen/tono/desvanecedor
<p>Ajuster les commandes de volume et de tonalité de l'unité principale et la commande FADER sur l'ERE-G180 selon les préférences d'écoute.</p> <p>Indépendamment de la position du commutateur EQUALIZER DEFEAT, les indicateurs de niveau de sortie (OUTPUT LEVEL) s'allument en réponse aux niveaux du signal d'entrée. Le niveau du signal d'entrée est commandé par la commande de volume de l'unité principale.</p> <p><b>Remarque:</b> Si l'indicateur lumineux (LED) rouge s'allume continûment, la sortie de l'ERE-G180 peut être déformée. Réduire le niveau d'entrée en utilisant la commande de volume des unités principales. L'indicateur lumineux (LED) rouge doit s'allumer seulement par intermittence pour une optimale qualité sonore.</p>	<p>Ajuste los controles de volumen y tono de su unidad principal, y el control FADER del ERE-G180, según su gusto personal.</p> <p>Independientemente de la posición del interruptor EQUALIZER DEFEAT, los indicadores de nivel de salida (OUTPUT LEVEL) se iluminarán en respuesta a los niveles de la señal de entrada. El nivel de la señal de entrada se regula mediante el control de volumen de la unidad principal.</p> <p><b>Nota:</b> Si el indicador LED rojo está continuamente encendido, la salida del ERE-G180 puede ser distorsionada. Reduzca el nivel de entrada utilizando el control de volumen de las unidades principales. El indicador LED rojo debe encenderse solamente de forma intermitente para obtener una calidad sonora óptima.</p>
Sélection du mode BBE	Selección de modo BBE
<p>Appuyer sur le commutateur BBE pour régler l'ERE-G180 en mode BBE.</p> <p>A chaque pression sur la touche, BBE sera activé ou désactivé.</p> <p><b>Remarques:</b></p> <ul style="list-style-type: none"> <li>• Si le commutateur BBE s'allume en ambre, le mode BBE est activé.</li> <li>• Le commutateur BBE s'allumera en ambre sur la position "ON".</li> </ul>	<p>Presione el interruptor BBE para ajustar el ERE-G180 en modo BBE.</p> <p>Con cada presión BBE es activado o desactivado.</p> <p><b>Notas:</b></p> <ul style="list-style-type: none"> <li>• Si el conmutador BBE se ilumina en color ámbar, el modo BBE está activado.</li> <li>• El conmutador BBE se iluminará en color ámbar cuando esté en la posición "ON".</li> </ul>

# Specifications

English/Français/Español

English

Number of Bands/Nombre de bandes/Número de bandas .....	11
Boost/Cut Range/ Gamme d'accentuation/atténuation/ Margen de incremento/corte .....	±12 dB
Equalizer Center Frequencies/Fréquences centrales d'égaliseur/Frecuencias centrales del ecualizador .....	31.5 Hz, 63 Hz, 125 Hz, 190 Hz, 250 Hz, 500 Hz, 1 kHz, 2.2 kHz, 4.5 kHz, 9 kHz, 18 kHz
Frequency Response/Réponse en fréquence/ Respuesta de frecuencia .....	20 Hz to 30 kHz (-1 dB)
Signal-to-Noise Ratio/Rapport signal-bruit/ Relación señal-ruido .....	100 dB (IHF-A)
Crossover Frequency/Fréquence de transfert/ Frecuencia de cruce .....	50 Hz to 120 Hz (Continuously adjustable)
Crossover Slope/Pente de coupure/Curva de cruce .....	LOW 18 dB/oct. HIGH 12 dB/oct.
Subwoofer Level Control/ Commande de niveau du subwoofer/ Control de nivel del altavoz de frecuencias ultrabajas .....	0 dB to +15 dB
Input Impedance/Impédance d'entrée/ Impedancia de entrada .....	10k ohms MIN.
Output Impedance/Impédance de sortie/ Impedancia de salida .....	1k ohm MAX.
Dimensions (W x H x D)/Dimensions (L x H x P)/Dimensiones (an. x al. x pr.) .....	178 x 25 x 130mm (7" x 1" x 5-1/8")
Weight/Poids/Peso .....	0.65 kg (1 lb. 7 oz.)

**Note:** Due to product improvement, specifications and design are subject to change without notice.

## Spécifications

Français

.....	11
.....	±12 dB
..... 31,5 Hz, 63 Hz, 125 Hz, 190 Hz, 250 Hz, 500 Hz, 1 kHz, 2,2 kHz, 4,5 kHz, 9 kHz, 18 kHz	
.....	20 Hz à 30 kHz (-1 dB)
.....	100 dB (IHF-A)
.....	50 Hz à 120 Hz (Réglable en continu)
.....	BASSE 18 dB/oct. HAUTE 12 dB/oct.
.....	0 dB à +15 dB
.....	10k ohms MIN.
.....	1k ohm MAX.
.....	178 x 25 x 130mm (7" x 1" x 5-1/8")
.....	0,65 kg (1 li. 7 on.)
<b>Remarque:</b> Dans un but d'amélioration constante de nos produits, les spécifications et la conception sont sujettes à modifications sans préavis.	

## Especificaciones

Español

.....	11
.....	±12 dB
..... 31,5 Hz, 63 Hz, 125 Hz, 190 Hz, 250 Hz, 500 Hz, 1 kHz, 2,2 kHz, 4,5 kHz, 9 kHz, 18 kHz	
.....	20 Hz a 30 kHz (-1 dB)
.....	100 dB (IHF-A)
.....	50 Hz a 120 Hz (continuamente ajustables)
.....	BAJA 18 dB/oct. ALTA 12 dB/oct.
.....	0 dB a +15 dB
.....	10k ohmios MIN.
.....	1k ohmio MAX.
.....	178 x 25 x 130mm
.....	0,65 kg
<b>Nota:</b> Debido a las continuas mejoras realizadas en el producto, las especificaciones y el diseño están sujetos a cambio sin previo aviso.	

# Vorsichtsmassnahmen

Deutsch

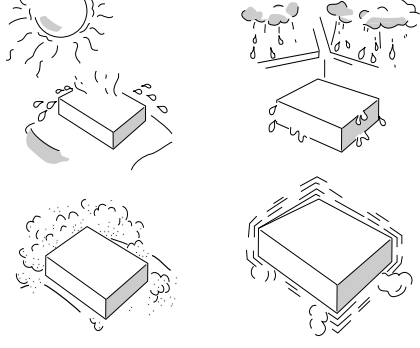
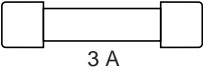
<b>Hinweis/Nota/Observera</b>	Abhängig von der am ERE-G180 angeschlossenen Haupteinheit, arbeiten möglicherweise einige Funktionen nicht. Das Display der Haupteinheit kann ebenfalls variieren.
	<b>Einbauort</b> Stellen Sie sicher, daß der ERE-G180 nicht an einem Ort eingebaut wird, wo er <ul style="list-style-type: none"><li>• direkter Sonneneinstrahlung und Hitze</li><li>• hoher Luftfeuchtigkeit und Wasser</li><li>• übermäßig hohem Staubaufkommen</li><li>• übermäßigen Vibrationen</li></ul> ausgesetzt ist.
 <p>3 A</p>	<b>Austausch der Sicherungen</b> Tauschen Sie die Sicherungen nur gegen solche mit gleichem Amperewert (3A) aus.

## Precauzioni

## Försiktighetsåtgärder

Italiano

Svenska

A seconda dell'unità principale collegata all'ERE-G180, alcune funzioni potrebbero non funzionare. Anche display dell'unità principale può variare.

Det kan inträffa att vissa funktioner inte kan användas beroende på den huvudapparat som anslutits till ERE-G180. Displayvisningen på huvudapparaten kan också skifta.

### Luogo di installazione

Assicuratevi di non installare l'ERE-G180 in un luogo dove sarà esposto ai seguenti fattori negativi:

- Luce diretta del sole e fonti di calore
- Eccessi di umidità o acqua
- Quantità eccessive di polvere
- Vibrazioni eccessive

### Monteringsplats

Montera in ERE-G180 på en plats som inte är utsatt för:

- Direkt solljus eller stark värme
- Hög fuktighet eller vatten
- Mycket damm
- Mycket vibrationer

### Sostituzione dei fusibili

Sostituite il fusibile con uno dello stesso amperaggio (3 A).

### Säkringsbyte

Säkringen skall bytas mot en ny med samma amperemärkning (3 A).

Deutsch/Italiano/Svenska

# Bedienung

Deutsch

## Ein- und Ausschalten der Stromzufuhr

Der ERE-G180 wird automatisch ein- und ausgeschaltet, wenn die Haupteinheit ein- und ausgeschaltet wird.

## Einstellung der Tieftöner-Stufe

Beim ERE-G180 verfügt der Benutzer über die vollständige Steuerung des Tieftöner-Ausgangs. Die Ausgangsstufe kann nicht nur auf +15 dB eingestellt werden, sondern auch die Frequenz am Übergangspunkt ist durchgehend einstellbar. Der Eingang kann mit dem STEREO/MONO-Schalter zusammengefaßt werden und ein PHASE-Schalter ermöglicht eine 0 oder 180° Phasenschaltung.

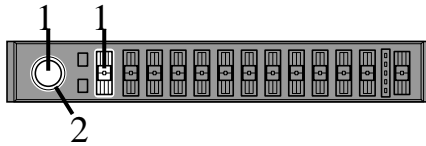

1

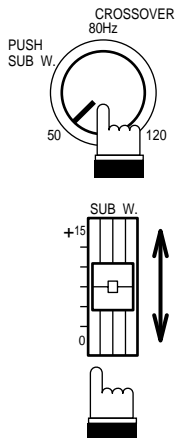

Die LED am SUBWOOFER LEVEL (Tieftönerstufen-) Regler leuchtet nicht, wenn der SUBWOOFER ON/OFF Schalter (Tieftöner ein/aus) AUSgeschaltet ist. In diesem Modus sind die FRONT und HECK-Ausgänge Vollbereichssignale, ohne Signal an den SUBWOOFER (Tieftöner-) Ausgang.

Die LED am SUBWOOFER LEVEL (Tieftönerstufen-) Regler leuchtet bernsteinfarben auf, wenn der SUBWOOFER ON/OFF Schalter EINGeschaltet ist. In diesem Modus empfangen die FRONT- und HECK-Ausgänge Hochpaßsignale und der SUBWOOFER (Tieftöner-) Ausgang empfängt Tiefpaßsignale.

**Hinweis:** Drücken Sie auf den SUBWOOFER ON/OFF Schalter, um den Tieftönermodus auf ON (ein) zu stellen. Drücken Sie nochmals auf den Schalter, um den Modus auf OFF (aus) zu stellen.

2

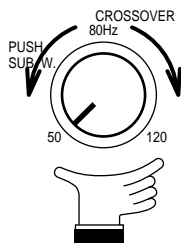

Wählen Sie eine Übergangsfrequenz zwischen 50 und 120 Hz mit dem CROSSOVER FREQUENCY Regler (Übergangsfrequenz).



## Funzionamento

## Manövrering

Italiano

Svenska

### Accensione e spegnimento della corrente

L'ERE-G180 si accende e si spegne automaticamente all'accensione e allo spegnimento dell'unità principale.

### Hur strömmen slås till/från

ERE-G180 slås på automatiskt när du tänder för huvudapparaten.

### Regolazione del livello del subwoofer

L'ERE-G180 fornisce un controllo completo dell'uscita subwoofer. Non solo si può regolare il livello di uscita a +15 dB, ma la frequenza del punto crossover è regolabile continuamente, l'entrata può essere sommata usando l'interruttore STEREO/MONO e l'interruttore di fase (PHASE) fornisce uno spostamento di fase di 0 o 180°.

### Justering av Subwoofer-nivån

ERE-G180 ger dig full kontroll över subwoofer-utnivån. Det är inte bara möjligt att justera utnivån upp till +15 dB, du kan även flytta delningsfrekvensen som önskas. I tillägg kan du summera insignalerna med hjälp av STEREO/MONO-omkopplaren samt växla fas mellan 0° och 180° med hjälp av PHASE-omkopplaren.

Il LED del controllo del livello del subwoofer (SUBWOOFER LEVEL) rimane spento se l'interruttore SUBWOOFER ON/OFF è stato collocato nella posizione "OFF". In questo modo, le uscite anteriore e posteriore saranno segnali di gamma completa e non ci sarà nessun'uscita del subwoofer.

Il LED di controllo del livello del subwoofer (SUBWOOFER LEVEL) diventa color ambra quando si colloca l'interruttore SUBWOOFER ON/OFF nella posizione "ON". In questo modo, le uscite anteriore e posteriore saranno di passo alto e l'uscita del subwoofer riceverà i segnali di passo basso.

**Nota:** Premete l'interruttore SUBWOOFER ON/OFF per attivare il modo del subwoofer (ON). Premete lo stesso interruttore nuovamente per spegnere il modo del subwoofer (OFF).

Lysdioden i SUBWOOFER LEVEL-kontrollen är släckt när SUBWOOFER ON/OFF-omkopplaren är avstängd "OFF". I detta läge får du bredbandssignal från FRONT- och REAR-utgångarna och det sänds inga signaler till SUBWOOFER-utgången.

Lysdioden i SUBWOOFER LEVEL-nivån lyser orange när SUBWOOFER ON/OFF-omkopplaren är på "ON". I detta läge passerar signalerna till FRONT- och REAR-utgångarna ett högpassfilter medan signaler till SUBWOOFER-utgången leds över ett lågpassfilter.

**Observera:** Tryck på SUBWOOFER ON/OFF-omkopplaren för att koppla in (ON) subwoofer-läget. Tryck en gång till på omkopplaren för att koppla ur (OFF) läget.

Selezionate una frequenza crossover tra 50 e 120 Hz usando il controllo della frequenza crossover (CROSSOVER FREQUENCY).

Välj en delningsfrekvens mellan 50 och 120 Hz med hjälp av CROSSOVER FREQUENCY-kontrollen.

# Bedienung

Deutsch

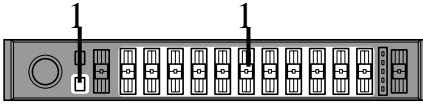

## Einstellen der Equalizer und Defeat-Steuerung

1

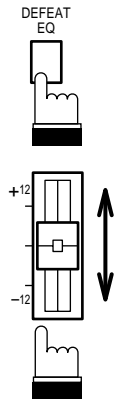

Der EQUALIZER DEFEAT Schalter leuchtet grün auf, wenn er auf OFF (aus) steht. In diesem Modus sind alle Equalizer-Einstellungen aktiviert. Die LED-Anzeigen an der EQUALIZER-Steuerung leuchten.

**Hinweis:** Der EQUALIZER DEFEAT Schalter leuchtet bernsteinfarben, wenn er EINGeschaltet ist. In diesem Modus haben die Equalizer-Einstellungen keine Auswirkung auf den Ausgang (außer BBE, wenn eingeschaltet). Die LED Anzeigen auf der EQUALIZER-Steuerung leuchten nicht.

## Funzionamento

## Manövrering

Italiano

Svenska

### Regolazione dei controlli dell'equalizzatore e di disattivazione

L'interruttore EQUALIZER DEFEAT diventa verde nella posizione "OFF". In questo modo, tutte le impostazioni dell'equalizzatore sono attivate. I LED dei controlli dell'equalizzatore (EQUALIZER) saranno accesi.

**Nota:** L'interruttore EQUALIZER DEFEAT diventerà color ambra nella posizione "ON". In questo modo, le impostazioni dell'equalizzatore non avranno nessun effetto sull'uscita (eccetto BBE se attivato). I LED dei controlli dell'equalizzatore (EQUALIZER) saranno spenti.

### Justering av kontrollerna för equalizer och rak frekvensgång

EQUALIZER DEFEAT-omkopplaren lyser grönt när den är urkopplad "OFF". I detta läge har alla equalizerinställningar full effekt, vilket indikeras genom att lysdioderna i EQUALIZER-kontrollerna lyser.

**Observera:** EQUALIZER DEFEAT-omkopplaren lyser orange när den är inkopplad "ON". I detta läge påverkar equalizerinställningarna inte utsignalerna (med undantag av BBE om denna är inkopplad). Lysdiodindikatorerna i EQUALIZER-kontrollerna lyser inte i detta fall.

# Bedienung

Deutsch



## Einstellung der Lautstärke-/Klang-/Fader-Steuerungen

1

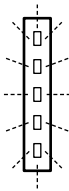
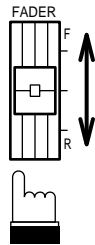

Stellen Sie die Lautstärke und den Klangregler auf Ihrer Haupteinheit und die FADER-Steuerung am ERE-G180 so ein, daß sie Ihren Wünschen entsprechen.  
Unabhängig von der Stellung des EQUALIZER DEFEAT Schalters, leuchten die OUTPUT LEVEL Anzeigen (Ausgangsstufe) entsprechend der Eingangssignalstufen. Die Eingangssignalstufe wird über den Lautstärke-regler an Ihrer Haupteinheit gesteuert.

**Hinweis:** Wenn die rote LED durchgehend leuchtet, ist der Ausgang des ERE-G180 gestört. Verringern Sie die Eingangsstufe über den Lautstärke-regler der Haupteinheit. Die rote LED sollte für eine optimale Klangqualität nur kurz aufleuchten.



## Auswahl des BBE Modus

1



Drücken Sie den BBE Schalter um den ERE-G180 auf BBE Modus einzustellen.  
Durch jeden Druck auf diesen Schalter wird der BBE Modus ein- bzw. ausgeschaltet.

### Hinweise:

- Wenn der BBE Schalter bernsteinfarben aufleuchtet, ist der BBE Modus aktiviert.
- Der BBE Schalter leuchtet bernsteinfarben auf, wenn er auf ON (ein) steht.

## Funzionamento

## Manövrering

Italiano

Svenska

### Regolazione dei controlli del volume/tono/fader

Regolate i controlli del volume e del tono sull'unità principale e il controllo del FADER sull'ERE-G180, secondo il vostro gusto personale. Indipendentemente dalla posizione dell'interruttore di disattivazione dell'equalizzatore (EQUALIZER DEFEAT), gli indicatori del livello di uscita (OUTPUT LEVEL) si illumineranno in conformità con i livelli dei segnali immessi. Il livello del segnale immesso viene controllato dal controllo del volume dell'unità principale.

**Nota:** Se il LED rosso rimane illuminato, l'uscita dell'ERE-G180 può diventare distorta. Riducete il livello di entrata usando il controllo del volume dell'unità principale. Il LED rosso deve solo lampeggiare per un'ottima qualità sonora.

### Justering av ljudstyrka/ton/fader

Justera ljudstyrke- och tonkontrollerna på din huvudapparat samt FADER-kontrollen på ERE-G180 som önskas. Oavsett vilket läge EQUALIZER DEFEAT-omkopplaren står i, tänds OUTPUT LEVEL-indikatorerna för att visa insignalnivåerna. Insignalnivån styrs av ljudstyrkekontrollen på din huvudapparat.

**Observera:** Om den röda lysdioden tänds hela tiden är detta en möjlig indikering på att utsignalen från ERE-G180 förvrängs. Sänk i så fall innivån med hjälp av huvudapparatens ljudstyrkekontroll. För att få bästa möjliga ljudkvalitet bör den röda lysdioden endast tändas ibland.

### Selezione del modo BBE

Premete l'interruttore BBE per impostare il modo BBE nell'ERE-G180. Ad ogni pressione, la funzione BBE si attiva o si disattiva.

**Note:**

- Quando l'interruttore BBE è illuminato di ambra, ciò significa che la funzione BBE è stata attivata.
- L'interruttore BBE diventa color ambra nella posizione "ON".

### Val av BBE-läget

Tryck på BBE-omkopplaren för att koppla in BBE-läget på ERE-G180. BBE kopplas till resp. från varje gång du trycker på omkopplaren.

**Observera:**

- BBE-funktionen är inkopplad när BBE-omkopplaren lyser orange.
- BBE-omkopplaren lyser orange när den är inkopplad "ON".

# Technische Daten

Deutsch/Italiano/Svenska

Deutsch

Zahl der Frequenzbänder/Numero di bande/ Antal frekvensband .....	11
Bereich/ Gamma di rinforzo/riduzione/ Förstärkning/dämpning .....	±12 dB
Equalizer-Mittenfrequenz Bereich/Gamma della frequenza centrale dell'equalizzatore/ Equalizerns mittfrekvenser .....	..... 31,5 Hz, 63 Hz, 125 Hz, 190 Hz, 250 Hz, 500 Hz, 1 kHz, 2,2 kHz, 4,5 kHz, 9 kHz, 18 kHz
Frequenzgang/Risposta di frequenza/ Frekvensåtergivning .....	..... 20 Hz bis 30 kHz (-1 dB)
Rauschabstand/Rapporto segnale/rumore/ Signal/brusförhållande .....	..... 100 dB (IHF-A)
Überkreuzungsfrequenz/Frequenza di incrocio/Delningsfrekvens .....	..... 50 Hz bis 120 Hz (Stufenlos einstellbar)
Überkreuzungsgefälle/Inclinazione di incrocio/ Kurvans branthet .....	..... TIEF 18 dB/oct. HOCH 12 dB/oct.
Tieftöner-Pegelregler-Bereich/ Controllo del livello del subwoofer/ Subwoofer-nivåkontroll .....	..... 0 dB bis +15 dB
Eingangsimpedanz/Impedenza di ingresso/ Inimpedans .....	..... 10 kOhm MIN.
Ausgangsimpedanz/Impedenza di uscita/ Utimpedans .....	..... 1 kOhm MAX.
Abmessungen (B x H x T)/Dimensioni (L x A x P)/Yttermått (B x H x D) .....	..... 178 x 25 x 130mm
Gewicht/Peso/Vikt .....	..... 0,65 kg

**Hinweis:** Änderung des Products, der technischen Daten und des Design ohne vorherige Bekanntgabe vorbehalten

## Specificazioni

Italiano

..... 11

.....  $\pm 12$  dB

..... 31,5 Hz, 63 Hz, 125 Hz, 190 Hz, 250 Hz,  
500 Hz, 1 kHz, 2,2 kHz, 4,5 kHz, 9 kHz, 18 kHz

..... 20 Hz a 30 kHz (-1 dB)

..... 100 dB (IHF-A)

.... 50 Hz a 120 Hz (continuamente regolabile)

..... BASSA 18 dB/oct. ALTA 12 dB/oct.

..... 0 dB a +15 dB

..... 10 kohm MIN.

..... 1 kohm MASS.

..... 178 x 25 x 130mm

..... 0,65 kg

**Nota:** Per via di continui miglioramenti del prodotto, le specificazioni ed il disegno sono soggetti a cambiamenti senza preavviso.

## Specifikationer

Svenska

..... 11

.....  $\pm 12$  dB

..... 31,5 Hz, 63 Hz, 125 Hz, 190 Hz, 250 Hz,  
500 Hz, 1 kHz, 2,2 kHz, 4,5 kHz, 9 kHz, 18 kHz

..... 20 Hz till 30 kHz (-1 dB)

..... 100 dB (IHF-A)

..... 50 Hz till 120 Hz (Fritt justerbar)

..... LÅG 18 dB/okt. HÖG 12 dB/okt.

..... 0 dB till +15 dB

..... MIN. 10 kohm

..... MAX. 1 kohm

..... 178 x 25 x 130mm

..... 0,65 kg

**Observera:** Ur förbättringssyfte förbehålles rätt till ändring av specifikationer och design utan föregående varsel.



**ALPINE ELECTRONICS, INC.**

Tokyo office: 1-1-8 Nishi Gotanda,  
Shinagawa-ku, Tokyo 141, Japan  
Tel.: (03) 3494-1101

**ALPINE ELECTRONICS OF AMERICA, INC.**

19145 Gramercy Place, Torrance,  
California 90501, U.S.A.  
Tel.: (310) 326-8000

**ALPINE ELECTRONICS OF CANADA, INC.**

605 Alden Road, Markham,  
Ontario L3R 3L5, Canada  
Tel.: (905) 475-7280

**ALPINE ELECTRONICS OF AUSTRALIA PTY. LTD.**

Redwood Gardens Estate, 3 Plane-tree  
Avenue, Dingley, Victoria 3172, Australia  
Tel.: 3-551-8811

**ALPINE ELECTRONICS GmbH**

Brandenburger Strasse 2-6 D-40880 Ratingen,  
Germany  
Tel.: 02102-45 50

**ALPINE ITALIA S.p.A.**

Via C. Colombo 8, 20090 Trezzano Sul  
Naviglio MI, Italy  
Tel.: 02-48 40 16 24

**ALPINE ELECTRONICS FRANCE S.A.R.L.**

98, Rue De La Belle Etoile, Z.I. Paris Nord II  
B.P. 50016 F-95945, Roissy,  
Charles de Gaulle Cedex, France  
Tel.: 01-48 63 89 89

**ALPINE ELECTRONICS OF U. K., LTD.**

13 Tanners Drive, Blakelands,  
Milton Keynes GB-MK14 5BU, U.K.  
Tel.: 0908-61 15 56

**ALPINE ELECTRONICS DE ESPAÑA, S.A.**

Portal De Gamarra 36, Pabellón 32  
01013 Vitoria (Alava) - Apdo. 133, Spain  
Tel.: 34-45-283588

---